



FERESTRE, UȘI, RULOURI

Obloane din aluminiu

Controlează lumina naturală
care pătrunde în locuință

Susținem
CALITATEA

Umbrire și luminozitate, vis și realitate.

Cu obloanele ADF, poți controla cantitatea de lumină care pătrunde în încăperi, asigurându-ți intimitatea și protecția împotriva condițiilor climatice extreme. Acestea oferă protecție împotriva razelor solare și ajută la întunecarea încăperilor, asigurându-ți un somn odihnitor atât pe timp de zi, cât și pe timp de noapte. De asemenea, obloanele te protejează de căldura toridă, contribuind la un microclimat mai plăcut și la un confort sporit în locuință.

Pe lângă funcția principală de umbrire, obloanele protejează ferestrele de condițiile climatice nefavorabile, precum ploaia, zăpada, grindina și vântul, și oferă o protecție suplimentară împotriva efracției, ferindu-te de privirile indiscrete.

Obloanele din aluminiu ADF se potrivesc perfect atât în construcțiile noi și moderne, cât și în proiectele de renovare și restaurare conservatoare. Ele adaugă o valoare estetică semnificativă, oferind dinamism și prestigiu fațadei oricărui imobil.



Estetice! Adaptabile
oricărui tip de arhitectură!

Mai durabile! Mai ușoare! Fabricate din AluminIU.

Obloanele ADF variază în funcție de modul de deschidere și de mobilitatea lamelor. Acestea sunt produse de umbrire care pot fi realizate cu lamele fixe sau reglabile sau cu panel tip lambriu.

Mecanismul de deschidere și închidere al lamelor reglabile permite ajustarea pentru întunecarea totală sau parțială a încăperilor, în funcție de nevoile utilizatorului. Prin simpla rotire a lamelor poți obține o obturare reglabilă a luminii și privirilor indiscrete ce ar putea să vă „invadeze” intimitatea și o aerisire a camerei fără deschiderea oblonului.

Aceste sisteme de umbrire sunt deosebit de apreciate deoarece întreținerea este practică și rapidă și sunt suficiente minime măsuri pentru a le menține în condiții perfecte. Culoarea rămâne nealterată de-a lungul anilor și structura este aproape eternă, fiind realizate din aluminIU.

Se potrivesc perfect, din punct de vedere estetic și tehnic, cu toate sistemele ADF pentru ferestre și uși de balcon.



Obloane Clasice

Reprezintă o soluție care îmbină rezistența aluminiului cu designul tradițional al obloanelor. Aceste obloane standard sunt prevazute cu deschidere batantă și sunt formate din:

- toc: este rama fixă a oblonului, montată pe fațada clădirii
- cercevea: este partea mobilă a oblonului care se deschide și se închide și conține lamelele.

Obloanele pot fi deschise complet pentru a permite intrarea maximă a luminii și aerului proaspăt sau pot fi închise pentru a oferi protecție totală împotriva elementelor exterioare și a privirilor indiscrete. Ele pot fi acționate prin mâner sau spanioletă.



Obloane Genovese

Sunt un model specific de obloane, denumite astfel datorită stilului tradițional italian din Genova, cunoscut pentru designul său elegant și funcționalitatea sa distinctă. Oblonul este împărțit în două secțiuni: partea inferioară a oblonului se deschide spre exterior, având o traversă orizontală care desparte jumătatea fixă a panoului de cea care se deschide.

Obloanele Genovese sunt o alegere excelentă pentru cei care doresc să îmbine funcționalitatea cu estetica tradițională, oferind protecție, control al luminii și un design deosebit pentru ferestrele lor. Ele pot fi acționate prin mâner sau spanioletă.

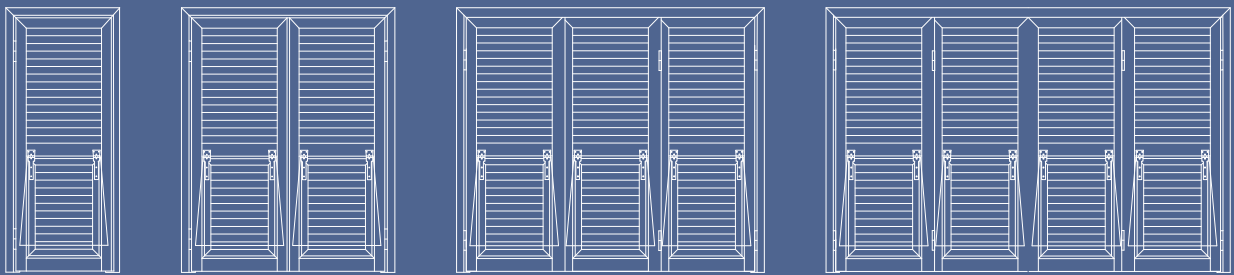

Obloane Storica

Storica este un sistem de obloane inovator și elegant ce îi conferă casei un aspect minimalist și modern. Aceste obloane sunt proiectate fără cadru, doar cu cercevele, instalarea lor fiind realizată direct pe perete sau pe cadrul ferestrei. Astfel, cercevele devin elementul central al designului, oferind o estetică unică.

Montarea directă pe perete sau pe cadrul ferestrei simplifică procesul de instalare, economisind timp și efort și, în același timp, adaugă un plus de rafinament și eficiență oricărei clădiri. Ele pot fi acționate cu ajutorul spanioletei.

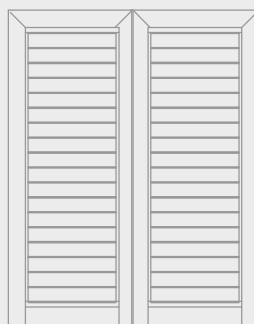

Obloane Culisante

Obloanele culisante sunt o soluție modernă și elegantă pentru umbrirea și protejarea ferestrelor, combinând funcționalitatea cu un design rafinat. Culisarea permite economisirea spațiului și o utilizare ușoară.

Deschiderea acestora se realizează prin culisare laterală, oblonul alunecând pe role. Culisarea acestor obloane se poate realiza lateral pe zidul exterior al clădirii, precum și în interiorul acestui zid.

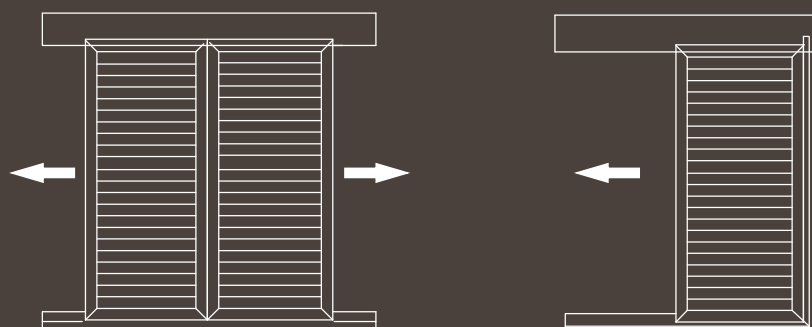

Peste 72 de culori. Vopsite să dureze!

Proiectate să reziste în mediu salin.

ADF oferă o gamă incredibilă de opțiuni pentru culori, acestea fiind tratate pentru rezistența la medii poluate, cu umiditate ridicată sau cu soluție salină. Această vopsire este denumită drept vopsire "seaside" și reprezintă un tratament anticoroziv pentru aluminiul vopsit care face ca produsul să fie mai rezistent. Este recomandat în zonele climatice deosebit de agresive, cum ar fi zonele industrializate, centrele urbane și locațiile de pe litoral.

Obloane se pot vopsi într-o multitudine de culori din gama RAL, în finisaje MAT, STRUCTURAT sau RAFAELO, precum și imitații de LEMN.

Pentru livrări rapide alege culorile aflate în stoc permanent ADF.

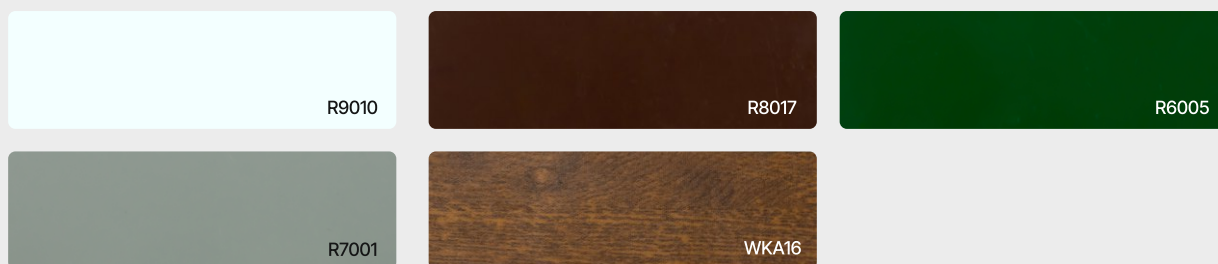

Etanșare perfectă

Lamelele reglabile permit ajustarea unghiului acestora, oferind posibilitatea de a controla cantitatea de lumină naturală care pătrunde în încăpere. Prin închiderea completă a lamelelor, se poate obține o întunecare totală a camerei.

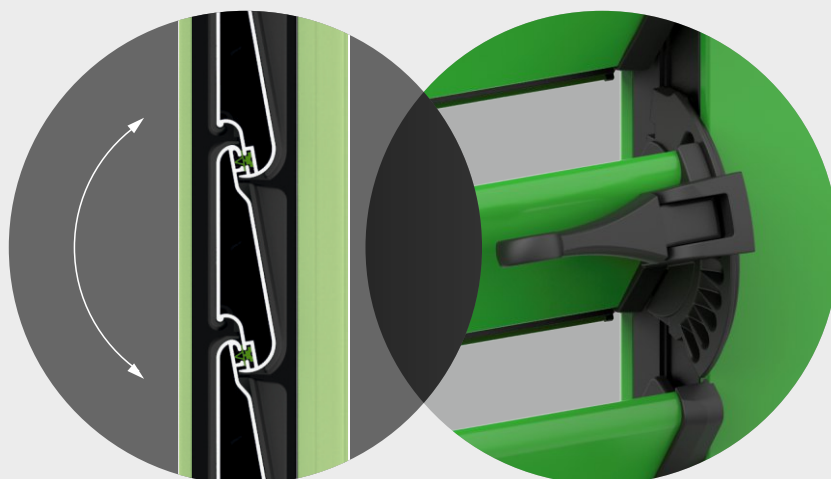

Forme diverse pentru proiecte speciale.

Obloanele ADF sunt și elemente de mare valoare estetică care dau prestigiu fațadei unei proprietăți. Ele pot fi integrate, atât ca formă, cât și ca stil, în orice cerință arhitecturală: clădiri noi, renovări sau restaurări conservatoare. Pot fi executate în forme atipice și neregulate, arcade, trapez, triunghi, etc.

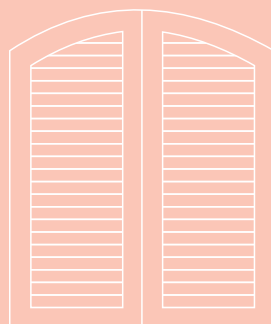
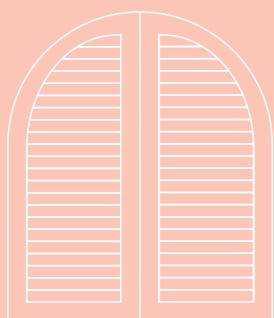

Sisteme de acționare

Mânerele pentru obloane sunt esențiale pentru funcționalitatea și estetica acestora, oferind utilizatorilor un control simplu și eficient asupra deschiderii și închiderii obloanelor. Sunt realizate din aluminiu fiind astfel durabile și rezistente la coroziune. Au un aspect modern și elegant, fiind disponibile în două culori: alb și negru.



Spanioleta este un mecanism de închidere esențial în construcția și funcționarea obloanelor. Asigură securizarea obloanelor prevenind deschidere nedorită din exterior. Este compusă dintr-o tijă metalică care se fixează pe cadrul oblonului și se mișcă cu ajutorul unui mâner pentru blocare sau deblocare.

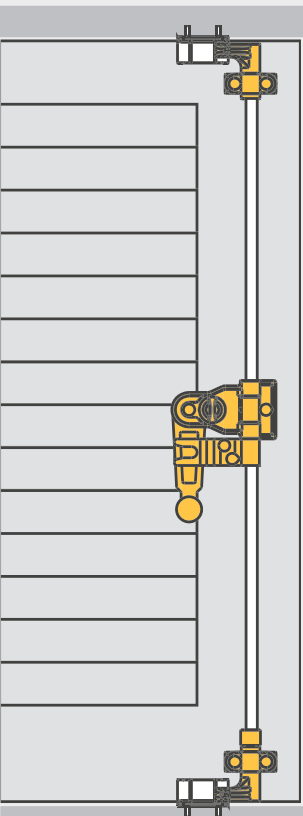

Proiectate pentru exploatare îndelungată

Toc cu aripă de renovare de 28 mm

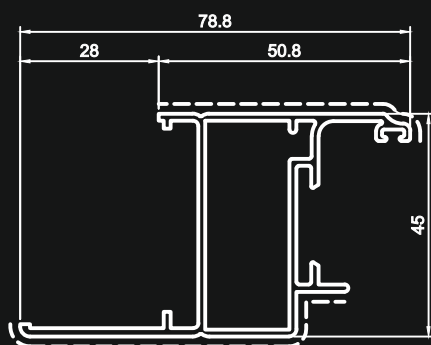

Toc cu aripă de renovare de 50 mm

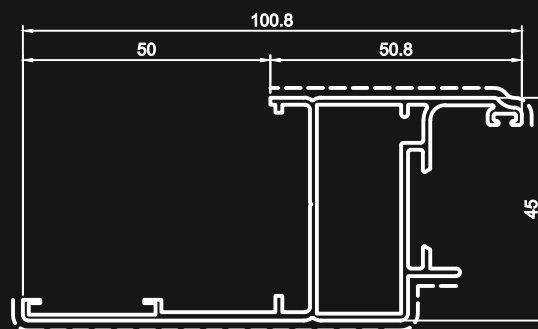

Cercevea coplanară

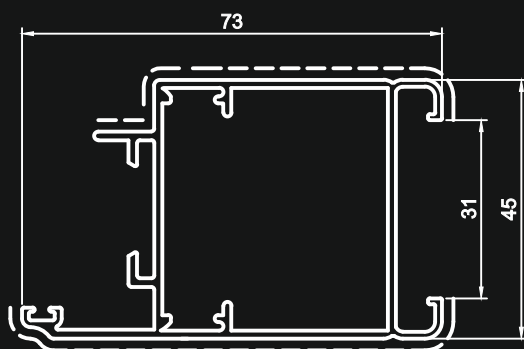

Montant / Bandou

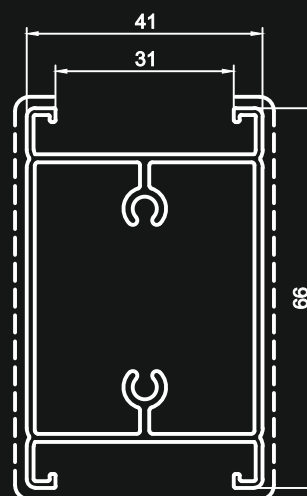

Lamelă orientabilă

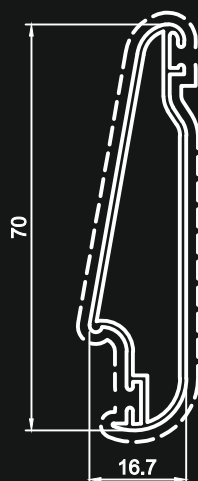

Lamelă fixă

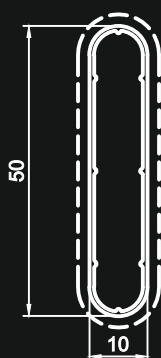

Beneficii remarcabile	
Umbrire și reglare a intensității luminii	✓
Protecție împotriva condițiilor climatice extreme	✓
Protecție contra privirilor nedorite	✓
Se potrivesc perfect oricărui tip de arhitectură	✓
Siguranța și protecție antiefracție	✓
Fabricate și vopsite să reziste în timp	✓

De ce?

Obloanele ADF conferă fațadelor un aspect atractiv, iar datorită diversității formelor și culorilor, obloanele se integrează optic oricărei arhitecturi, conferind accente deosebite. În plus, protejează contra vântului, soarelui puternic și a privirilor nedorite.



Sediu Central
 Str. Leonida Dimitrie, 113C,
 Piatra Neamț, Neamț, 610183

Email: office@fereastr-a-adf.ro
 Telefon: +40 233 227 048
www.fereastr-a-adf.ro

În cadrul politicii de îmbunătățire continuă a produselor și serviciilor sale, ADF își rezervă dreptul ca în orice moment să aducă modificări la informațiile și reprezentările din prezentul document, acestea neavând valoare contractuală.

